



stellingopbestelling.nl

Montagehandleiding

MEDIUM DRAAGARMSTELLING IT













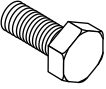

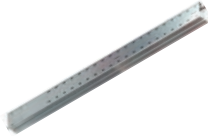
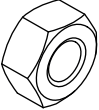
EasyRacking
Experts in Magazijninrichting

Bestel online op
www.stellingopbestelling.nl
of bel: 06 - 53 11 6666

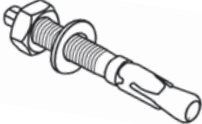

Medium draagarmstelling IT

Materialen

	M10x20mm / DIN933 33x per EZ sectie 17x per EZ aanbouwsectie 41x per DZ sectie 21x per DZ aanbouwsectie		Horizontaalschoor 2x per (aanbouw)sectie		Staander 2x per sectie 1x per aanbouwsectie
	M10 / DIN934/8 33x per EZ sectie 17x per EZ aanbouwsectie 41x per DZ sectie 21x per DZ aanbouwsectie		vertikaalschoor 2x per (aanbouw)sectie		Borgpen veer 2x per draagarm
	M10 / (10,5x20x2,0) 8x per EZ sectie 4x per EZ aanbouwsectie 16x per DZ sectie 8x per DZ aanbouwsectie		Voetdeel Dubbel 4x per sectie 2x per aanbouwsectie		Borgpen draagarm 1x per draagarm
	M10 / (10,5x30x2,5) 9x per EZ sectie 5x per EZ aanbouwsectie 9x per DZ sectie 5x per DZ aanbouwsectie		Voetdeel enkel 4x per sectie 2x per aanbouwsectie		Koppelplaat 8x per sectie
	M12x110 / ETAG001 6x per EZ sectie 3x per EZ aanbouwsectie 8x per DZ sectie 4x per DZ aanbouwsectie		Voetafdekkap 2x per sectie 1x per aanbouwsectie		Draagarm Afhankelijk per stelling

Enkelzijdig (EZ)

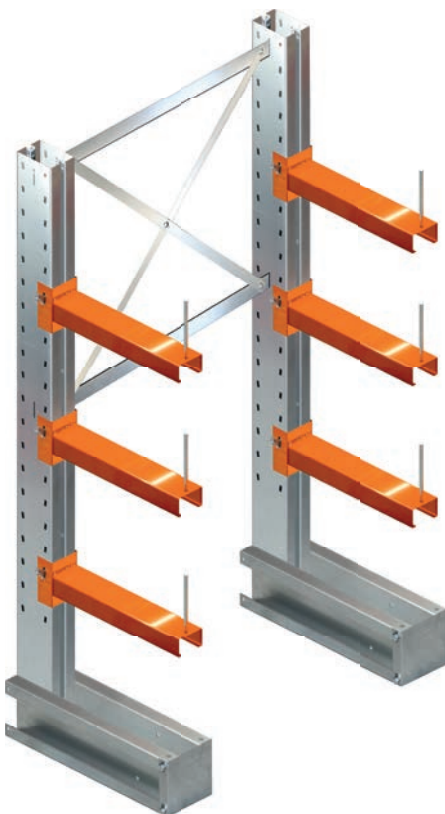

Dubbelzijdig (DZ)

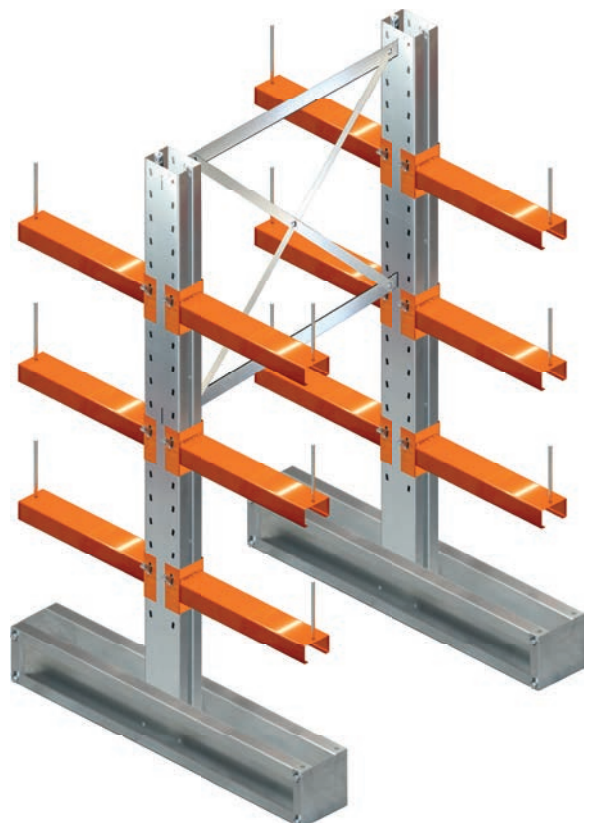

Montage instructie:

Deze montage instructie is van toepassing op zowel dubbelzijdige als enkelzijdige Medium draagarmstellingen IT.
Het aantal armen en het type enkel- of dubbelzijdige voeten is afhankelijk van de gekozen samenstelling. De afrolbeveiliging is optioneel.

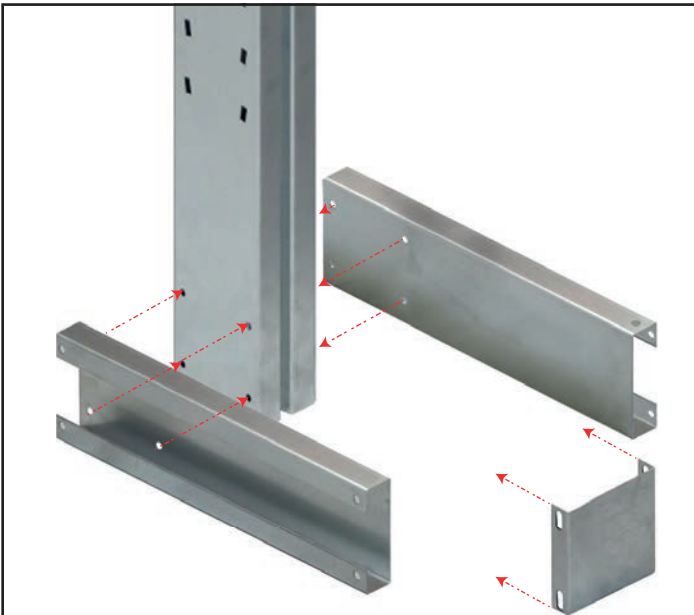

①

Plaats de staander rechtop en schuif de voetdelen en voetafdekplaat ertegenaan zodat de schroefgaten van de afzonderlijke onderdelen matchen met elkaar.

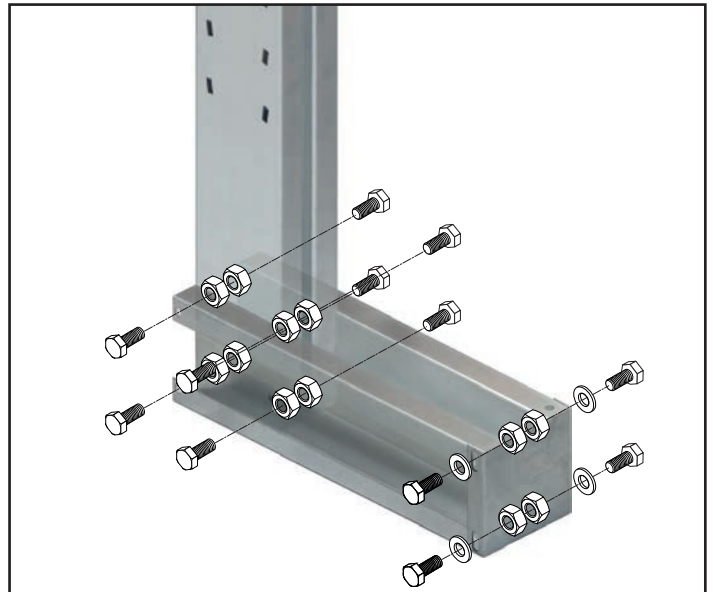

②

Verbind alle onderdelen met de bouten en moeren.
De afdekkap van de voet wordt bevestigd met een bout, moer en vlakke sluitring.

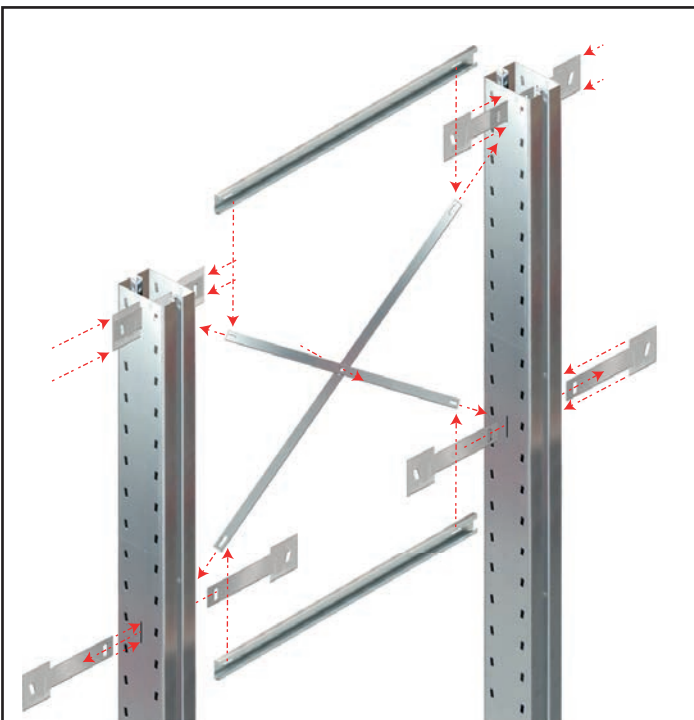

③

Plaats twee staanders naast elkaar.
Steek de koppelplaten door de sleuven in de staanders. Monteer de horizontaal- en verticaal schoren tussen de staanders.

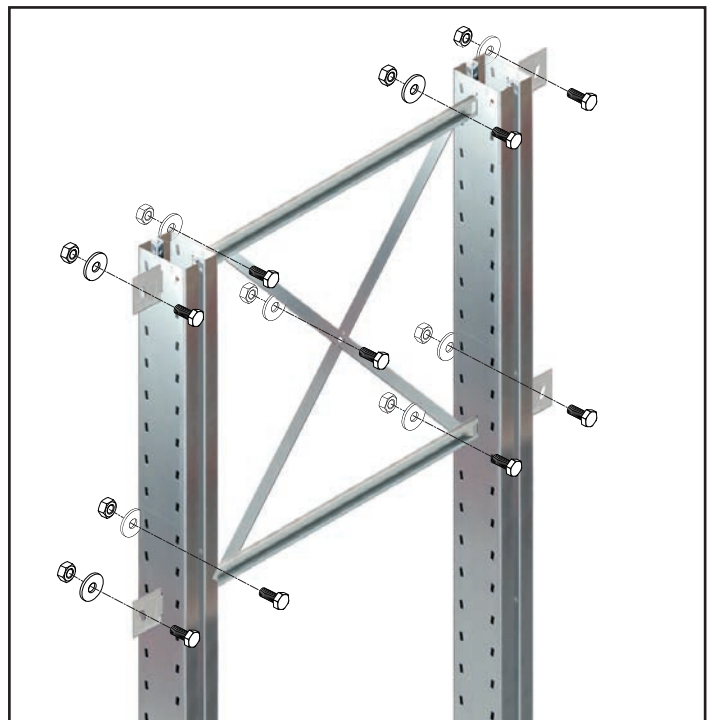

④

Verbind alle onderdelen met de bouten, moeren en carrosserieringen

